

CATALOGUE

MOBILITÉ DOUCE
ABRIS VÉLOS



2026

Matériaux 100% France / Europe



ABRIS VÉLOS DOLCE VIA – VERRE

pour 6 places de vélo (3m)



Abri vélos
OUVERT



Délais Fabrication
7 / 8 semaines



- Personnalisable à vos couleurs
- Arceaux au choix
- Design simple et épuré
- Nécessite peu d'entretien
- S'adapte au nombre de vélos à stationner



Configuration sur mesure

Support vélos au choix	Arceau Arc ou Arc+ ou sans
Eclairage autonome	Lumineux ou non-lumineux
Impression numérique logo (suivant vos fichier)	Avec ou sans
Mise à la couleur	RAL au choix Peinture qualité Bord de mer (option)

DESCRIPTIF



ASSEMBLAGE
100% FRANCE



RECYCLABLE
À 100%



CONFORME AUX
NORMES PMR



MATÉRIAUX 100%
FRANCE/EUROPE

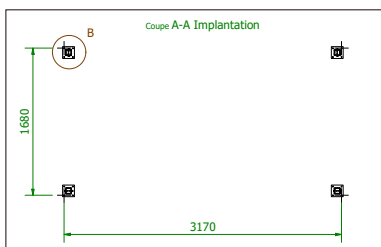
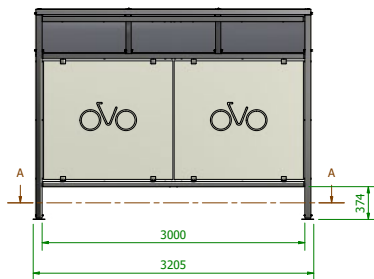
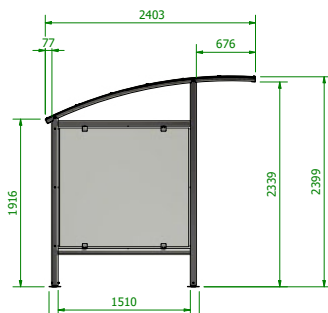

STRUCTURE

Dimensions : Ht 2,43 x L 3,14 x Pro 2,18 m
 Nombre de places par abri : 6 places (3 arceaux)
 Structure en profils acier galvanisé 70 mm x 70 mm x 3 mm.
 Remplissage de toiture en polycarbonate alvéolaire 10 mm

PAROIS :

Parois latérales et de fond en verre trempé Securit® 8 mm.
 Adhésifs OVO sur parois latérales inclus.

MATÉRIAUX :

Acier galvanisé à chaud, anti-corrosion, résistant aux intempéries.

OPTIONS – SUPPORT VÉLO

Arceau ARC : Hauteur 800 x L 600 mm – 2 places
 Arceau ARC+ : Hauteur 800 x L 600 mm – 2 places – Barre centrale pour maintenir l'antivol à une hauteur accessible.
 Fixation par carottage (enterrement 30cm)
 ou par vissage des 2 platines soudées

LIVRAISON

Livraison sur palette chevalet, abri non monté.
 Déchargement avec chariot élévateur par le côté du camion (déchargement à votre charge)

INSTALLATION

Abri à fixer sur plots ou dalle béton. Génie civil non inclus

ABRIS VÉLOS DOLCE VIA – VERRE

pour 8 places de vélo (4m)

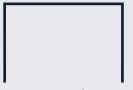

Abri vélos
OUVERT



Délais Fabrication
7 / 8 semaines



- Personnalisable à vos couleurs
- Arceaux au choix
- Design simple et épuré
- Nécessite peu d'entretien
- S'adapte au nombre de vélos à stationner



Configuration sur mesure

Support vélos au choix	Arceau Arc ou Arc+ ou sans
Eclairage autonome	Lumineux ou non-lumineux
Impression numérique logo (suivant vos fichier)	Avec ou sans
Mise à la couleur	RAL au choix Peinture qualité Bord de mer (option)

DESCRIPTIF



ASSEMBLAGE
100% FRANCE



RECYCLABLE
À 100%



CONFORME AUX
NORMES PMR



MATÉRIAUX 100%
FRANCE/EUROPE

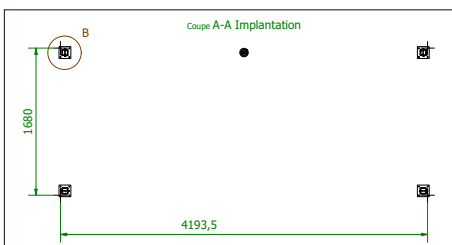
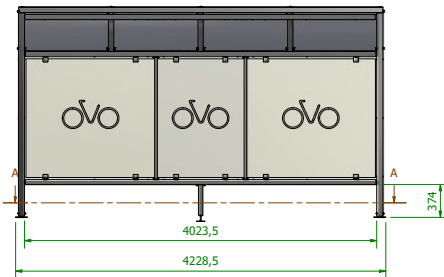
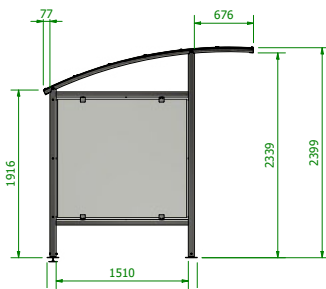

STRUCTURE

Dimensions : Ht 2,43 x L 4,14 x Pro 2,18 m
 Nombre de places par abri : 8 places (4 arceaux)
 Structure en profils acier galvanisé 70 mm x 70 mm x 3 mm.
 Remplissage de toiture en polycarbonate alvéolaire 10 mm

PAROIS :

Parois latérales et de fond en verre trempé Securit® 8 mm.
 Adhésifs OVO sur parois latérales inclus.

MATÉRIAUX :

Acier galvanisé à chaud, anti-corrosion, résistant aux intempéries.

OPTIONS – SUPPORT VÉLO

Arceau ARC : Hauteur 800 x L 600 mm – 2 places
 Arceau ARC+ : Hauteur 800 x L 600 mm – 2 places – Barre centrale pour maintenir l'antivol à une hauteur accessible.
 Fixation par carottage (enterrement 30cm)
 ou par vissage des 2 platines soudées

LIVRAISON

Livraison sur palette chevalet, abri non monté.
 Déchargement avec chariot élévateur par le côté du camion (déchargement à votre charge)

INSTALLATION

Abri à fixer sur plots ou dalle béton. Génie civil non inclus

ABRIS VÉLOS DOLCE VIA - VERRE

pour 12 places de vélo (6m)



Abri vélos
OUVERT



Délais Fabrication
7 / 8 semaines



- Personnalisable à vos couleurs
- Arceaux au choix
- Design simple et épuré
- Nécessite peu d'entretien
- S'adapte au nombre de vélos à stationner



Configuration sur mesure

Support vélos au choix	Arceau Arc ou Arc+ ou sans
Eclairage autonome	Lumineux ou non-lumineux
Impression numérique logo (suivant vos fichier)	Avec ou sans
Mise à la couleur	RAL au choix Peinture qualité Bord de mer (option)

DESCRIPTIF



ASSEMBLAGE
100% FRANCE



RECYCLABLE
À 100%



CONFORME AUX
NORMES PMR



MATÉRIAUX 100%
FRANCE/EUROPE

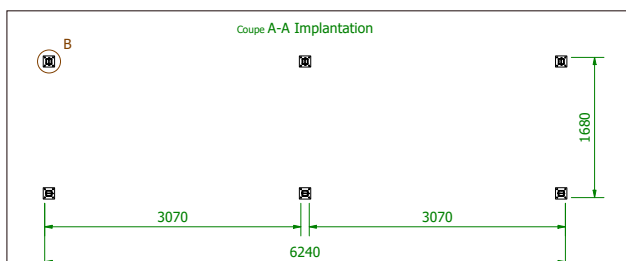
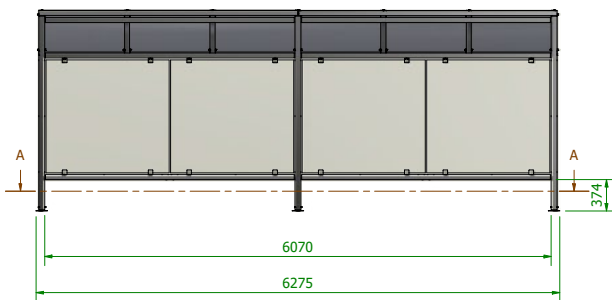
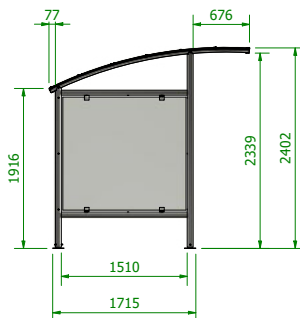

STRUCTURE

Dimensions : Ht 2,43 x L 6,28 x Pro 2,18 m
 Nombre de places par abri : 12 places (6 arceaux)
 Structure en profils acier galvanisé 70 mm x 70 mm x 3 mm.
 Remplissage de toiture en polycarbonate alvéolaire 10 mm

PAROIS :

Parois latérales et de fond en verre trempé Securit® 8 mm.
 Adhésifs OVO sur parois latérales inclus.

MATÉRIAUX :

Acier galvanisé à chaud, anti-corrosion, résistant aux intempéries.

OPTIONS - SUPPORT VÉLO

Arceau ARC : Hauteur 800 x L 600 mm - 2 places
 Arceau ARC+ : Hauteur 800 x L 600 mm - 2 places - Barre centrale pour maintenir l'antivol à une hauteur accessible.
 Fixation par carottage (enterrement 30cm)
 ou par vissage des 2 platines soudées

LIVRAISON

Livraison sur palette chevalet, abri non monté.
 Déchargement avec chariot élévateur par le côté du camion (déchargement à votre charge)

INSTALLATION

Abri à fixer sur plots ou dalle béton. Génie civil non inclus

ABRIS VÉLOS DOLCE VIA – VERRE

pour 16 places de vélo (8m)



- Personnalisable à vos couleurs
- Arceaux au choix
- Design simple et épuré
- Nécessite peu d'entretien
- S'adapte au nombre de vélos à stationner

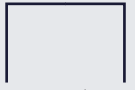

Abri vélos
OUVERT



Délais Fabrication
7 / 8 semaines

Configuration sur mesure

Support vélos au choix	Arceau Arc ou Arc+ ou sans
Eclairage autonome	Lumineux ou non-lumineux
Impression numérique logo (suivant vos fichier)	Avec ou sans
Mise à la couleur	RAL au choix Peinture qualité Bord de mer (option)

DESCRIPTIF



ASSEMBLAGE
100% FRANCE



RECYCLABLE
À 100%



CONFORME AUX
NORMES PMR



MATÉRIAUX 100%
FRANCE/EUROPE

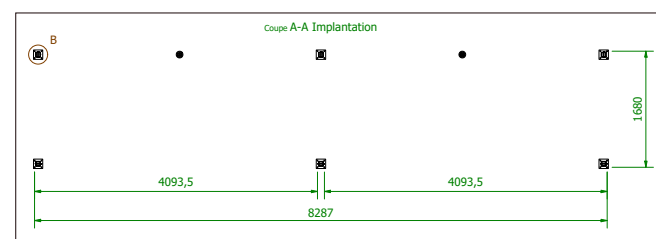
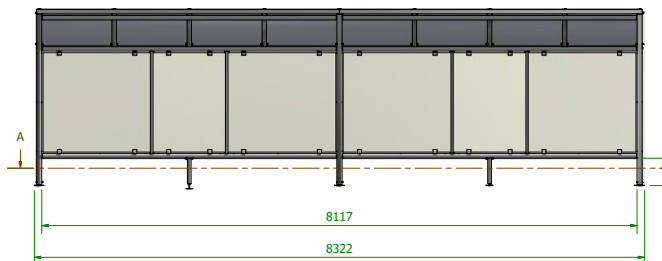
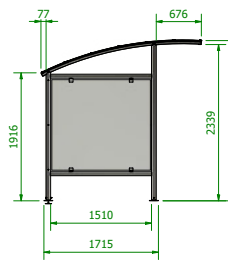

STRUCTURE

Dimensions : Ht 2,43 x L 8,28 x Pro 2,18 m

Nombre de places par abri : 12 places (6 arceaux)

Structure en profils acier galvanisé 70 mm x 70 mm x 3 mm.

Remplissage de toiture en polycarbonate alvéolaire 10 mm

PAROIS :

Parois latérales et de fond en verre trempé Securit® 8 mm.

Adhésifs OVO sur parois latérales inclus.

MATÉRIAUX :

Acier galvanisé à chaud, anti-corrosion, résistant aux intempéries.

OPTIONS – SUPPORT VÉLO

Arceau ARC : Hauteur 800 x L 600 mm – 2 places

Arceau ARC+ : Hauteur 800 x L 600 mm – 2 places – Barre centrale

pour maintenir l'antivol à une hauteur accessible.

Fixation par carottage (enterrement 30cm)

ou par vissage des 2 platines soudées

LIVRAISON

Livraison sur palette chevalet, abri non monté.

Déchargement avec chariot élévateur par le côté du camion

(déchargement à votre charge)

INSTALLATION

Abri à fixer sur plots ou dalle béton. Génie civil non inclus

ABRIS VÉLOS DOLCE VIA – BOIS

pour 6 places de vélo (3m)



- Personnalisable à vos couleurs
- Arceaux au choix
- S'implante en zone rurales ou protégées
- Nécessite peu d'entretien
- S'adapte au nombre de vélos à stationner

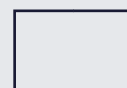

Abri vélos
OUVERT



Délais Fabrication
7 / 8 semaines

Configuration sur mesure

Support vélos au choix	Arceau Arc ou Arc+ ou sans
Eclairage autonome	Lumineux ou non-lumineux
Impression numérique logo (suivant vos fichier)	Avec ou sans
Mise à la couleur	RAL au choix Peinture qualité Bord de mer (option)

DESCRIPTIF



ASSEMBLAGE
100% FRANCE



RECYCLABLE
À 100%



CONFORME AUX
NORMES PMR



MATÉRIAUX 100%
FRANCE/EUROPE

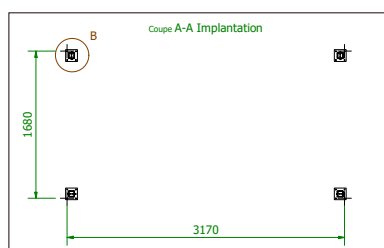
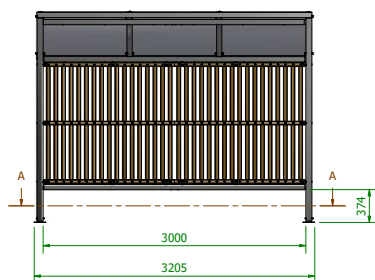
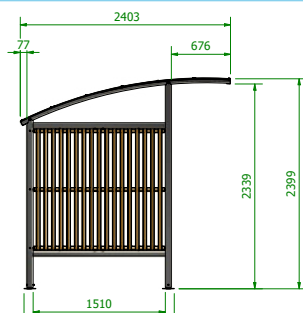

STRUCTURE

Dimensions : Ht 2,43 x L 3,14 x Pro 2,18 m

Nombre de places par abri : 6 places (3 arceaux)

Structure en profils acier galvanisé 70 mm x 70 mm x 3 mm.

Remplissage de toiture en polycarbonate alvéolaire 10 mm

PAROIS :

Parois latérales et de fond en Pin Douglas® sections de 45 x 45 mm.

MATÉRIAUX :

Acier galvanisé à chaud, anti-corrosion, résistant aux intempéries.

OPTIONS – SUPPORT VÉLO

Arceau ARC : Hauteur 800 x L 600 mm – 2 places

Arceau ARC+ : Hauteur 800 x L 600 mm – 2 places – Barre centrale pour maintenir l'antivol à une hauteur accessible.

Fixation par carottage (enterrement 30cm)

ou par vissage des 2 platines soudées

LIVRAISON

Livraison sur palette chevalet, abri non monté.

Déchargement avec chariot élévateur par le côté du camion (déchargement à votre charge)

INSTALLATION

Abri à fixer sur plots ou dalle béton. Génie civil non inclus

ABRIS VÉLOS DOLCE VIA – BOIS

pour 8 places de vélo (4m)

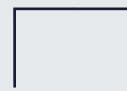

Abri vélos
OUVERT



Délais Fabrication
7 / 8 semaines



- Personnalisable à vos couleurs
- Arceaux au choix
- S'implante en zone rurales ou protégées
- Nécessite peu d'entretien
- S'adapte au nombre de vélos à stationner



Configuration sur mesure

Support vélos au choix	Arceau Arc ou Arc+ ou sans
Eclairage autonome	Lumineux ou non-lumineux
Impression numérique logo (suivant vos fichier)	Avec ou sans
Mise à la couleur	RAL au choix Peinture qualité Bord de mer (option)

DESCRIPTIF



ASSEMBLAGE
100% FRANCE



RECYCLABLE
À 100%



CONFORME AUX
NORMES PMR



MATÉRIAUX 100%
FRANCE/EUROPE

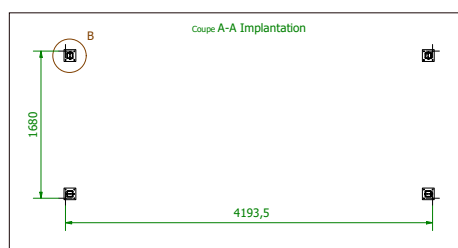
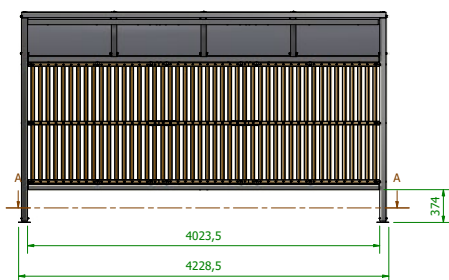
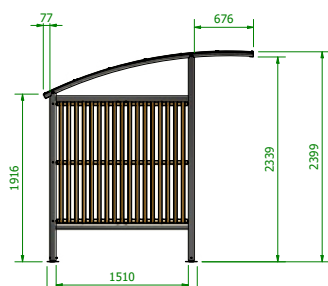

STRUCTURE

Dimensions : Ht 2,43 x L 4,14 x Pro 2,18 m

Nombre de places par abri : 8 places (4 arceaux)

Structure en profils acier galvanisé 70 mm x 70 mm x 3 mm.

Remplissage de toiture en polycarbonate alvéolaire 10 mm

PAROIS :

Parois latérales et de fond en Pin Douglas® sections de 45 x 45 mm.

MATÉRIAUX :

Acier galvanisé à chaud, anti-corrosion, résistant aux intempéries.

OPTIONS – SUPPORT VÉLO

Arceau ARC : Hauteur 800 x L 600 mm – 2 places

Arceau ARC+ : Hauteur 800 x L 600 mm – 2 places – Barre centrale pour maintenir l'antivol à une hauteur accessible.

Fixation par carottage (enterrement 30cm)

ou par vissage des 2 platines soudées

LIVRAISON

Livraison sur palette chevalet, abri non monté.

Déchargement avec chariot élévateur par le côté du camion (déchargement à votre charge)

INSTALLATION

Abri à fixer sur plots ou dalle béton. Génie civil non inclus

ABRIS VÉLOS DOLCE VIA – BOIS

pour 12 places de vélo (6m)

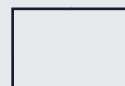

Abri vélos
OUVERT



Délais Fabrication
7 / 8 semaines



- Personnalisable à vos couleurs
- Arceaux au choix
- S'implante en zone rurales ou protégées
- Nécessite peu d'entretien
- S'adapte au nombre de vélos à stationner

Configuration sur mesure

Support vélos au choix	Arceau Arc ou Arc+ ou sans
Eclairage autonome	Lumineux ou non-lumineux
Impression numérique logo (suivant vos fichier)	Avec ou sans
Mise à la couleur	RAL au choix Peinture qualité Bord de mer (option)



DESCRIPTIF



ASSEMBLAGE
100% FRANCE



RECYCLABLE
À 100%



CONFORME AUX
NORMES PMR



MATÉRIAUX 100%
FRANCE/EUROPE

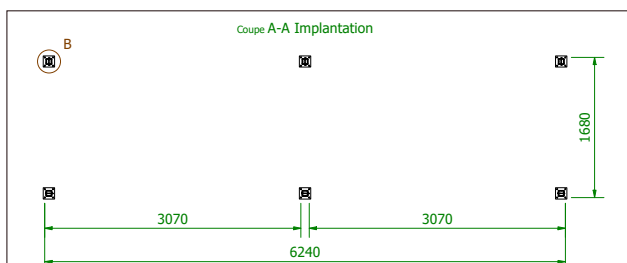
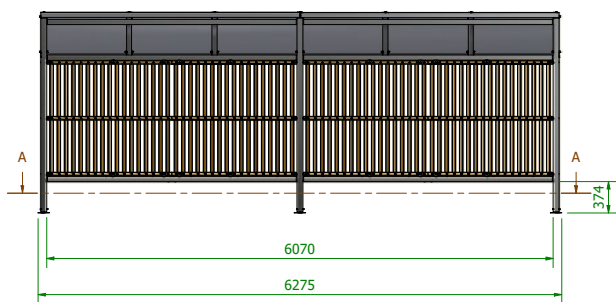
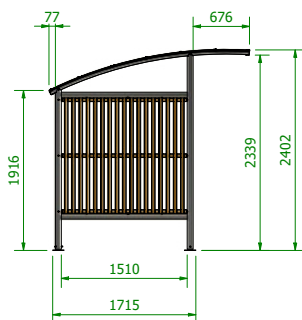

STRUCTURE

Dimensions : Ht 2,43 x L6,28 x Pro 2,18 m
 Nombre de places par abri : 12 places (6 arceaux)
 Structure en profils acier galvanisé 70 mm x 70 mm x 3 mm.
 Remplissage de toiture en polycarbonate alvéolaire 10 mm

PAROIS :

Parois latérales et de fond en Pin Douglas® sections de 45 x 45 mm.

MATÉRIAUX :

Acier galvanisé à chaud, anti-corrosion, résistant aux intempéries.

OPTIONS – SUPPORT VÉLO

Arceau ARC : Hauteur 800 x L 600 mm – 2 places
 Arceau ARC+ : Hauteur 800 x L 600 mm – 2 places – Barre centrale pour maintenir l'antivol à une hauteur accessible.
 Fixation par carottage (enterrement 30cm)
 ou par vissage des 2 platines soudées

LIVRAISON

Livraison sur palette chevalet, abri non monté.
 Déchargement avec chariot élévateur par le côté du camion (déchargement à votre charge)

INSTALLATION

Abri à fixer sur plots ou dalle béton. Génie civil non inclus

ABRIS VÉLOS DOLCE VIA – BOIS

pour 16 places de vélo (8m)

Abri vélos
OUVERT



Délais Fabrication
7 / 8 semaines



- Personnalisable à vos couleurs
- Arceaux au choix
- S'implante en zone rurales ou protégées
- Nécessite peu d'entretien
- S'adapte au nombre de vélos à stationner



Configuration sur mesure

Support vélos au choix	Arceau Arc ou Arc+ ou sans
Eclairage autonome	Lumineux ou non-lumineux
Impression numérique logo (suivant vos fichier)	Avec ou sans
Mise à la couleur	RAL au choix Peinture qualité Bord de mer (option)

DESCRIPTIF



ASSEMBLAGE
100% FRANCE



RECYCLABLE
À 100%



CONFORME AUX
NORMES PMR



MATÉRIAUX 100%
FRANCE/EUROPE

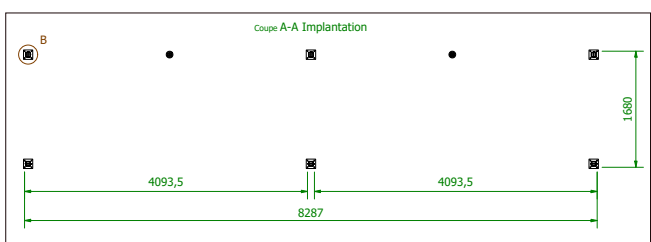
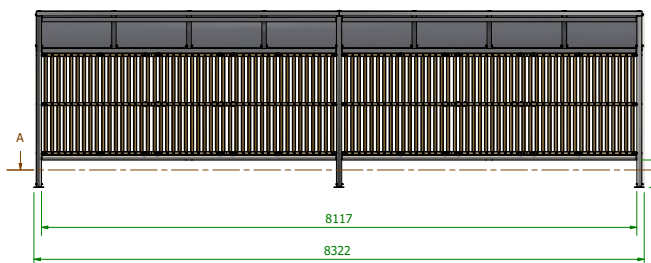
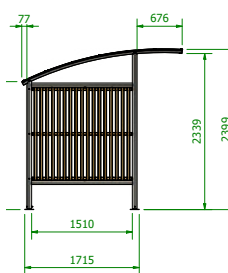

STRUCTURE

Dimensions : Ht 2,43 x L8,28 Pro 2,18 m

Nombre de places par abri : 16 places (8 arceaux)

Structure en profils acier galvanisé 70 mm x 70 mm x 3 mm.

Remplissage de toiture en polycarbonate alvéolaire 10 mm

PAROIS :

Parois latérales et de fond en Pin Douglas® sections de 45 x 45 mm.

MATÉRIAUX :

Acier galvanisé à chaud, anti-corrosion, résistant aux intempéries.

OPTIONS – SUPPORT VÉLO

Arceau ARC : Hauteur 800 x L 600 mm – 2 places

Arceau ARC+ : Hauteur 800 x L 600 mm – 2 places – Barre centrale pour maintenir l'antivol à une hauteur accessible.

Fixation par carottage (enterrement 30cm)

ou par vissage des 2 platines soudées

LIVRAISON

Livraison sur palette chevalet, abri non monté.

Déchargement avec chariot élévateur par le côté du camion (déchargement à votre charge)

INSTALLATION

Abri à fixer sur plots ou dalle béton. Génie civil non inclus

ABRIS VÉLOS FRANCETTE – GRILLAGÉ

pour 12 places de vélo (4,5m)



- Personnalisable à vos couleurs
- Arceaux au choix
- Abri vélos sécurisé
- Adapté à tous les vélos
- S'adapte au nombre de vélos à stationner



Abri vélos
Fermé



Délais Fabrication
12/13 semaines

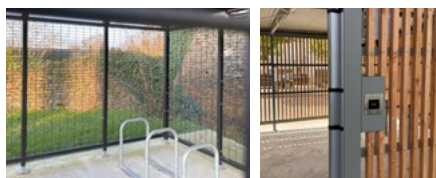

Configuration sur mesure

Support vélos au choix	Arceau Arc ou Arc+ ou sans
Eclairage autonome	Lumineux ou non-lumineux
Contrôle d'accès	Clés ou digicode mécanique ou lecteur badge/Vigik ou application.
Casquette extension	Avec ou sans
Impression numérique logo (suivant vos fichier)	Avec ou sans
Mise à la couleur	RAL au choix Peinture qualité Bord de mer (option)



ASSEMBLAGE
100% FRANCE



RECYCLABLE
À 100%



CONFORME AUX
NORMES PMR



MATÉRIAUX 100%
FRANCE/EUROPE

DESRIPTIF

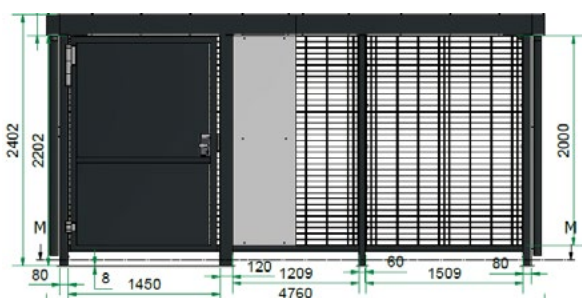

STRUCTURE

Simple étage : Ht 2,40 m x L 4,51 m x Pro 4,51 m.
Nombre de places par abri : 12 places (6 arceaux)
Structure en acier galvanisé à chaud 80 mm x 80 mm x 4 mm.
Toiture en bac acier.

HABILLAGE :

Habillage bois tasseaux de Douglas® 43 x 43 mm.

OPTIONS – SUPPORT VÉLO

Arceau ARC : Hauteur 800 x L 600 mm – 2 places
Arceau ARC+ : Hauteur 800 x L 600 mm – 2 places – Barre centrale pour maintenir l'antivol à une hauteur accessible.
Fixation par carottage (enterrement 30cm)
ou parvissage des 2 platines soudées

OPTION CONTRÔLE D'ACCES

Fermeture avec clés, digicode mécanique, lecteur badge/Vigik ou système d'ouverture depuis une application.

LIVRAISON

Livraison sur palette chevalet, abri non monté.
Déchargement avec chariot élévateur par le côté du camion (déchargement à votre charge)

INSTALLATION

Abri à fixer sur plots ou dalle béton. Génie civil non inclus

ABRIS VÉLOS FRANCETTE – GRILLAGÉ

pour 20 places de vélo (7,50m)



- Personnalisable à vos couleurs
- Arceaux au choix
- Abri vélos sécurisé
- Adapté à tous les vélos
- S'adapte au nombre de vélos à stationner



Abri vélos
Fermé



Délais Fabrication
12/13 semaines

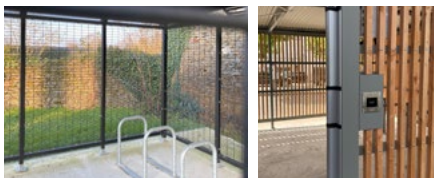

Configuration sur mesure

Support vélos au choix	Arceau Arc ou Arc+ ou sans
Eclairage autonome	Lumineux ou non-lumineux
Contrôle d'accès	Clés ou digicode mécanique ou lecteur badge/Vigik ou application.
Casquette extension	Avec ou sans
Impression numérique logo (suivant vos fichier)	Avec ou sans
Mise à la couleur	RAL au choix Peinture qualité Bord de mer (option)

DESRIPTIF



ASSEMBLAGE
100% FRANCE



RECYCLABLE
A 100%



CONFORME AUX
NORMES PMR



MATÉRIAUX 100%
FRANCE/EUROPE

STRUCTURE

Simple étage : Ht 2,40 m x L 7,50 m x Pro 4,51 m.
Nombre de places par abri : 20 places (10 arceaux)
Structure en acier galvanisé à chaud 80 mm x 80 mm x 4 mm.
Toiture en bac acier.

HABILLAGE :

Habillage bois tasseaux de Douglas® 43 x 43 mm.

OPTIONS - SUPPORT VÉLO

Arceau ARC : Hauteur 800 x L 600 mm - 2 places
Arceau ARC+ : Hauteur 800 x L 600 mm - 2 places - Barre centrale pour maintenir l'antivol à une hauteur accessible.
Fixation par carottage (enterrement 30cm)
ou par vissage des 2 platines soudées

OPTION CONTRÔLE D'ACCES

Fermeture avec clés, digicode mécanique, lecteur badge/Vigik ou système d'ouverture depuis une application.

LIVRAISON

Livraison sur palette chevalet, abri non monté.
Déchargement avec chariot élévateur par le côté du camion (déchargement à votre charge)

INSTALLATION

Abri à fixer sur plots ou dalle béton. Génie civil non inclus

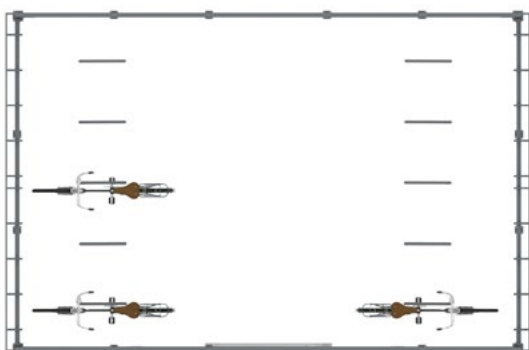

ABRIS VÉLOS FRANCETTE – BOIS

pour 12 places de vélo 4,5m



Abri vélos
Fermé



Délais Fabrication
12/13 semaines



- Personnalisable à vos couleurs
- Arceaux au choix
- Abri vélos sécurisé
- Adapté à tous les vélos
- S'adapte au nombre de vélos à stationner

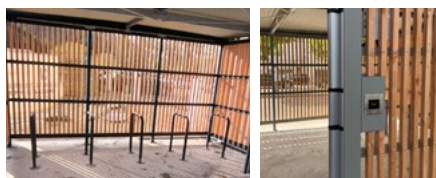

Configuration sur mesure

Support vélos au choix	Arceau Arc ou Arc+ ou sans
Eclairage autonome	Lumineux ou non-lumineux
Contrôle d'accès	Clés ou digicode mécanique ou lecteur badge/Vigik ou application.
Casquette extension	Avec ou sans
Impression numérique logo (suivant vos fichiers)	Avec ou sans
Mise à la couleur	RAL au choix Peinture qualité Bord de mer (option)



ASSEMBLAGE
100% FRANCE



RECYCLABLE
A 100%



CONFORME AUX
NORMES PMR



MATÉRIAUX 100%
FRANCE/EUROPE

DESRIPTIF

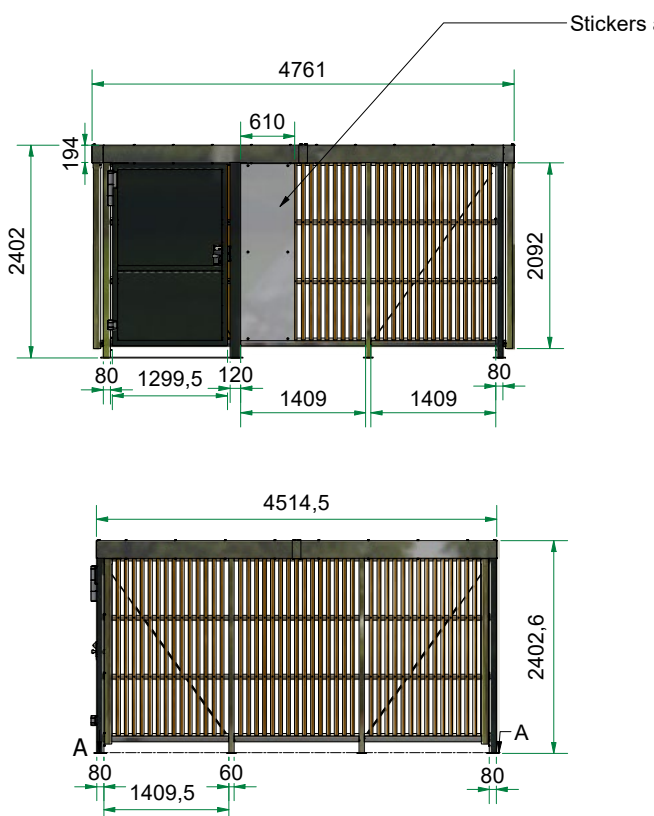

STRUCTURE

Simple étage : Ht 2,40 m x L 4,51 m x Pro 4,51 m.
Nombre de places par abri : 12 places (6 arceaux)
Structure en acier galvanisé à chaud 80 mm x 80 mm x 4 mm.
Toiture en bac acier.

HABILLAGE :

Habillage bois tasseaux de Douglas® 43 x 43 mm.

OPTIONS – SUPPORT VÉLO

Arceau ARC : Hauteur 800 x L 600 mm – 2 places
Arceau ARC+ : Hauteur 800 x L 600 mm – 2 places – Barre centrale pour maintenir l'antivol à une hauteur accessible.
Fixation par carottage (enterrement 30cm)
ou par vissage des 2 platines soudées

OPTION CONTRÔLE D'ACCES

Fermeture avec clés, digicode mécanique, lecteur badge/Vigik ou système d'ouverture depuis une application.

LIVRAISON

Livraison sur palette chevalet, abri non monté.
Déchargement avec chariot élévateur par le côté du camion (déchargement à votre charge)

INSTALLATION

Abri à fixer sur plots ou dalle béton. Génie civil non inclus

ABRIS VÉLOS FRANCETTE – BOIS

pour 20 places de vélo (7m)

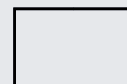

Abri vélos
Fermé



Délais Fabrication
12/13 semaines



- Personnalisable à vos couleurs
- Arceaux au choix
- Abri vélos sécurisé
- Adapté à tous les vélos
- S'adapte au nombre de vélos à stationner

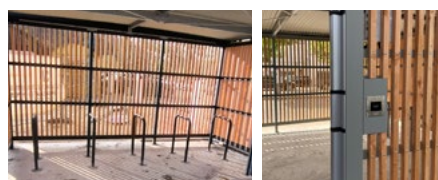

Configuration sur mesure

Support vélos au choix	Arceau Arc ou Arc+ ou sans
Eclairage autonome	Lumineux ou non-lumineux
Contrôle d'accès	Clés ou digicode mécanique ou lecteur badge/Vigik ou application.
Casquette extension	Avec ou sans
Impression numérique logo (suivant vos fichier)	Avec ou sans
Mise à la couleur	RAL au choix Peinture qualité Bord de mer (option)



ASSEMBLAGE
100% FRANCE



RECYCLABLE
À 100%



CONFORME AUX
NORMES PMR



MATÉRIAUX 100%
FRANCE/EUROPE

DESRIPTIF

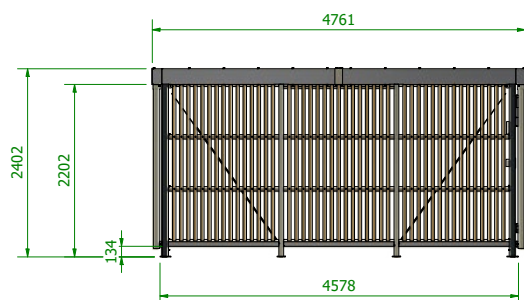
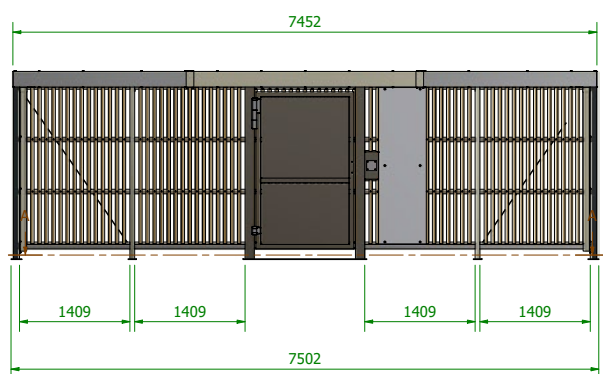

STRUCTURE

Simple étage : Ht 2,40 m x L 7,50 m x Pro 4,51 m.
Nombre de places par abri : 20 places (10 arceaux)
Structure en acier galvanisé à chaud 80 mm x 80 mm x 4 mm.
Toiture en bac acier.

HABILLAGE :

Habillage bois tasseaux de Douglas® 43 x 43 mm.

OPTIONS – SUPPORT VÉLO

Arceau ARC : Hauteur 800 x L 600 mm – 2 places
Arceau ARC+ : Hauteur 800 x L 600 mm – 2 places – Barre centrale pour maintenir l'antivol à une hauteur accessible.
Fixation par carottage (enterrement 30cm)
ou par vissage des 2 platines soudées

OPTION CONTRÔLE D'ACCES

Fermeture avec clés, digicode mécanique, lecteur badge/Vigik ou système d'ouverture depuis une application.

LIVRAISON

Livraison sur palette chevalet, abri non monté.
Déchargement avec chariot élévateur par le côté du camion (déchargement à votre charge)

INSTALLATION

Abri à fixer sur plots ou dalle béton. Génie civil non inclus



Délais Fabrication
4/5 semaines

ARCEAUX ARC & ARC +



- Sécurisation simple
- Adapté à tous les vélos
- Personnalisable
- Accroche sécurisée en trois points
- Espace réduit au sol : 50cm par vélo en largeur



Arceau Arc

*permet d'attacher un vélo en 3 points :
roue avant, cadre et arceau avec un
cadenas en U*



Arceau Arc+

*avec une barre centrale qui permet de
maintenir l'antivol à une hauteur accessible*

DESCRIPTIF



ASSEMBLAGE
100% FRANCE



RECYCLABLE
À 100%



CONFORME AUX
NORMES PMR



MATÉRIAUX 100%
FRANCE/EUROPE



Arc



Arc +

STRUCTURE

Dimensions : Ht 800 x L 600 mm

Diamètre de tube : 48,3 mm x 3 mm.

Nombre de places : 2.

Bord arrondi, anti-corrosion, résistant aux intempéries.

Quantité déclinable à l'infini.

FINITION

Acier galvanisé

Acier inoxydable

Peinture - RAL de votre choix

LIVRAISON

Livraison sur palette.

INSTALLATION

Fixation par bétonnage (30 cm de profondeur)
ou vissage par platine en acier galvanisé.



Délais Fabrication
5 / 6 semaines

BORNE DE MAINTENANCE AUTONOME

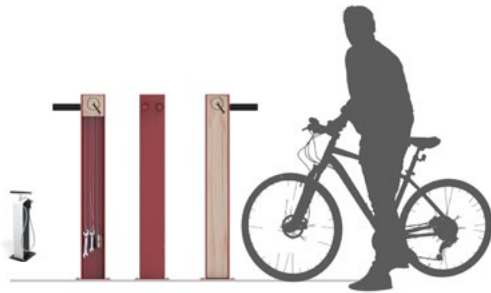

- Simple d'utilisation
- Adapté à tous les vélos
- Personnalisable
- Résistant et esthétique

Station de réparation



Station de gonflage

S'installe à proximité d'un abri vélo et peut être complétée par une station de réparation.

Deux configurations possibles :

- Station de réparation avec la station de gonflage
- Uniquement la station de gonflage

DESCRIPTIF



ASSEMBLAGE
100% FRANCE



RECYCLABLE
À 100%



CONFORME AUX
NORMES PMR



MATÉRIAUX 100%
FRANCE/EUROPE

Station de réparation

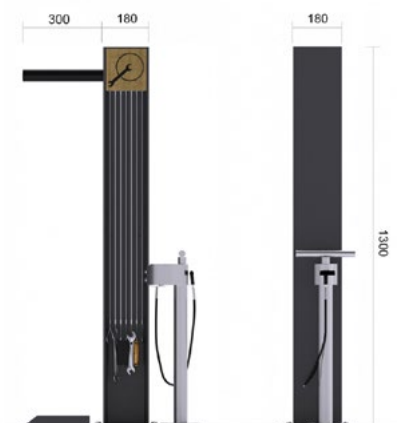

Station de gonflage

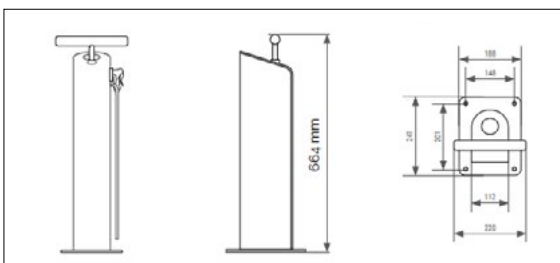

STATION RÉPARATION

Dimensions : L 250 mm, H 1406 mm, Pro 510 mm.

Tubes de soutien de selle: 300 mm de longueur et diamètre 40 mm.

Matériaux : Acier galvanisé à chaud et bois Douglas®.

Câbles en acier tressé 5 mm.

Outils sertis : (Jeu de clés Allen, clé Torx T25, tournevis plat, tournevis cruciforme, clé à molette et démonte pneu)

Personnalisation : Coloris + Gravure bois/adhésif

STATION GONFLAGE

Dimensions : L 220 mm x H 664 mm x Pro 241 mm.

Platine carrée de 250 mm.

Tige en acier inoxydable.

Tuyau de pompe renforcé avec gaine en fil d'acier.

Embouts PRESTA, SCHRADER et DUNLOP pour tous types de valves.

Manomètre inclus.

Poignée robuste et cale roue inclus.

Personnalisation : Coloris bicolor (Gris/Noir) + adhésif

LIVRAISON

Livraison sur palette.

INSTALLATION

Station à fixer sur plot béton sur sa platine en acier.

Génie civil à votre charge.

CINE-SIGN
CINEMA & SIGNALÉTIQUE



MOBILITÉ DOUCE
ABRIS VÉLOS

Matériaux 100% France / Europe

